



Xiaomi  
Staubsaugrobote



Roborock S5 Max  
**Bedienungsanleitung**

# Sicherheitshinweise

## Einschränkungen

- Dieses Produkt ist ausschließlich für die Bodenreinigung in Innenräumen vorgesehen. Verwenden Sie es nicht in Außenbereichen (z. B. auf offenen Terrassen), auf anderen Flächen als dem Fußboden (z. B. Sofas) oder in einer gewerblichen oder industriellen Umgebung.
- Verwenden Sie dieses Produkt nicht auf erhöhten Oberflächen ohne Abgrenzungen, wie dem Fußboden eines Lofts, einer offenen Terrasse oder Oberflächen von Möbeln.
- Verwenden Sie das Produkt nicht, wenn die Umgebungstemperatur höher als 40 °C oder niedriger als 4 °C ist oder wenn sich Flüssigkeiten oder klebrige Substanzen auf dem Boden befinden.
- Entfernen Sie Kabel vom Boden oder legen Sie sie beiseite, bevor Sie das Produkt benutzen, um zu vermeiden, dass sie von der Haupteinheit mitgezogen werden.
- Um ein Blockieren des Produkts und Beschädigungen von Wertsachen zu vermeiden, entfernen Sie leichte Gegenstände (wie Plastiktüten) und zerbrechliche Gegenstände (wie Vasen) vor der Reinigung vom Boden.
- Kinder sollten beaufsichtigt werden, um sicherzustellen, dass sie nicht mit dem Gerät spielen.

# Sicherheitshinweise

- Dieses Produkt ist nicht für den Gebrauch durch Personen (einschließlich Kindern) mit verminderten physischen, sensorischen oder mentalen Fähigkeiten oder mangelnder Erfahrung und Kenntnissen vorgesehen, es sei denn, sie wurden von einer für ihre Sicherheit verantwortlichen Person im Gebrauch des Produkts unterwiesen oder werden dabei von dieser Person beaufsichtigt (CB).
- Dieses Produkt darf von Kindern ab 8 Jahren und Personen mit verminderten physischen, sensorischen oder mentalen Fähigkeiten oder mangelnder Erfahrung und Kenntnissen verwendet werden, wenn sie im sicheren Gebrauch des Produkts beaufsichtigt oder unterwiesen wurden und die damit verbundenen Risiken verstehen. Kinder dürfen nicht mit dem Produkt spielen. Kinder dürfen das Produkt nicht ohne Aufsicht reinigen oder warten (EU).
- Bewahren Sie die Hauptbürstenreinigungswerkzeuge außerhalb der Reichweite von Kindern auf.
- Stellen Sie keine Gegenstände auf dem Produkt ab (auch keine Kinder oder Haustiere darauf setzen!), unabhängig davon, ob dieses in Betrieb ist oder nicht.
- Halten Sie Haare, lockere Kleidung, Finger und sämtliche Körperteile von Öffnungen oder beweglichen Teilen fern.
- Verwenden Sie das Produkt nicht zum Entfernen brennender Gegenstände (wie Zigarettenstummeln).
- Verwenden Sie das Produkt nicht auf hochflorigen Teppichen (die Effektivität des Produkts kann auf dunklen Teppichen ebenfalls vermindert werden).

# Sicherheitshinweise

- Verwenden Sie das Produkt nicht zum Entfernen harter oder scharfer Gegenstände (z. B. Renovierungsabfällen, Glas oder Nägeln).
- Tragen Sie das Produkt nicht an der Kappe des Laser-Scanners, der Abdeckung der Haupteinheit oder am Kollisionsdämpfer.
- Das Produkt muss ausgeschaltet und der Stecker muss aus der Steckdose gezogen werden, bevor das Produkt gereinigt oder gewartet wird.
- Verwenden Sie keine nassen Tücher oder Flüssigkeiten zum Reinigen des Produkts.
- Verwenden Sie das Wischmodul nicht auf Teppichböden.
- Verwenden Sie das Produkt gemäß Handbuch. Der Benutzer trägt die Verantwortung für alle Schäden, die sich aus unsachgemäßem Gebrauch ergeben.
- Dieses Produkt enthält Akkus, die nur von qualifizierten Personen ausgetauscht werden dürfen.

## Akku und Aufladung

### WARNUNG

- Laden Sie keine nicht wiederaufladbaren Batterien auf.
- Setzen Sie zum Aufladen des Akkus ausschließlich das im Lieferumfang des Produkts enthaltene abnehmbare Netzteil roborock CDZ11RR oder CDZ12RR ein.
- Nehmen Sie weder den Akku noch die Ladestation auseinander und reparieren oder modifizieren Sie diese Komponenten nicht.
- Halten Sie die Ladestation fern von Hitze (wie Heizlüftern).

# Sicherheitshinweise

- Wischen oder reinigen Sie die Kontakte der Ladestation nicht mit einem nassen Tuch oder feuchten Händen.
- Der Akku muss vor Entsorgung des Produkts herausgenommen werden.
- Das Produkt muss vom Stromnetz getrennt werden, bevor der Akku entfernt wird.
- Der Akku muss sicher entsorgt werden. Werfen Sie keine Altbatterien in den Müll. Bringen Sie sie zu einem Recycling-Fachbetrieb.
- Wenn das Stromkabel beschädigt ist, stellen Sie dessen Verwendung umgehend ein. Es muss vom Hersteller, dessen Kundendienst oder anderem qualifizierten Personal ausgetauscht werden, um Gefahren zu vermeiden.
- Stellen Sie sicher, dass das Gerät vor dem Versenden ausgeschaltet ist. Die Verwendung der Originalverpackung wird empfohlen.
- Wenn das Produkt für einen längeren Zeitraum nicht verwendet werden soll, laden Sie es vollständig auf und schalten Sie es aus, bevor Sie es an einem kühlen und trockenen Ort lagern. Laden Sie es mindestens alle drei Monate auf, um eine Tiefentladung des Akkus zu vermeiden.
- Um die Anforderungen an die HF-Exposition zu erfüllen, muss während des Gerätebetriebs ein Trennungsabstand von 20 cm oder mehr zwischen diesem Gerät und Personen eingehalten werden.
- Um die Einhaltung der Vorschriften zu gewährleisten, wird ein Betrieb näher als mit diesem Abstand nicht empfohlen. Die für diesen Sender verwendete Antenne darf nicht in Verbindung mit einer anderen Antenne oder einem anderen Sender angeordnet werden.

# Störungstabelle

Störungstabelle	
Element	Störung
Haupteinheit	Eine Funktion wird nicht richtig ausgeführt.
	Schaltet sich nicht ein.
	Problem mit der Hauptbürste, Seitenbürste, dem Lüfter oder Hauptrad.
Ladestation	Die Haupteinheit wird nicht geladen.
Stromkabel	Die Ladestation wird nicht mit Strom versorgt.

# Willkommen

Vielen Dank, dass Sie sich für einen Roborock Staubsaugerroboter entschieden haben.

Gönnen Sie sich mit dem S5 Max jeden Tag einen frisch geputzten, sauberen Boden. Er wurde für ein nahtloses automatisiertes Wischen entwickelt und verfügt über einen extra großen Wassertank, eine präzise Wasserregelung, virtuelle Wisch-Sperrzonen und vieles mehr. Dank der Kombination aus präziser Laserkartierung, fortschrittlicher Navigation und starker Saugkraft werden Böden einfacher denn je blitzsauber. Sie müssen ihn nur einrichten und können dann zu Ihrem Alltag zurückkehren. Roborock hat sich dazu verpflichtet, fortschrittliche Technologien für Sie einzusetzen, so dass Sie weniger Zeit für die Hausarbeit aufwenden müssen und sich länger mit den Dingen beschäftigen können, die Sie lieben.

# Produktvorstellung

## Roboter

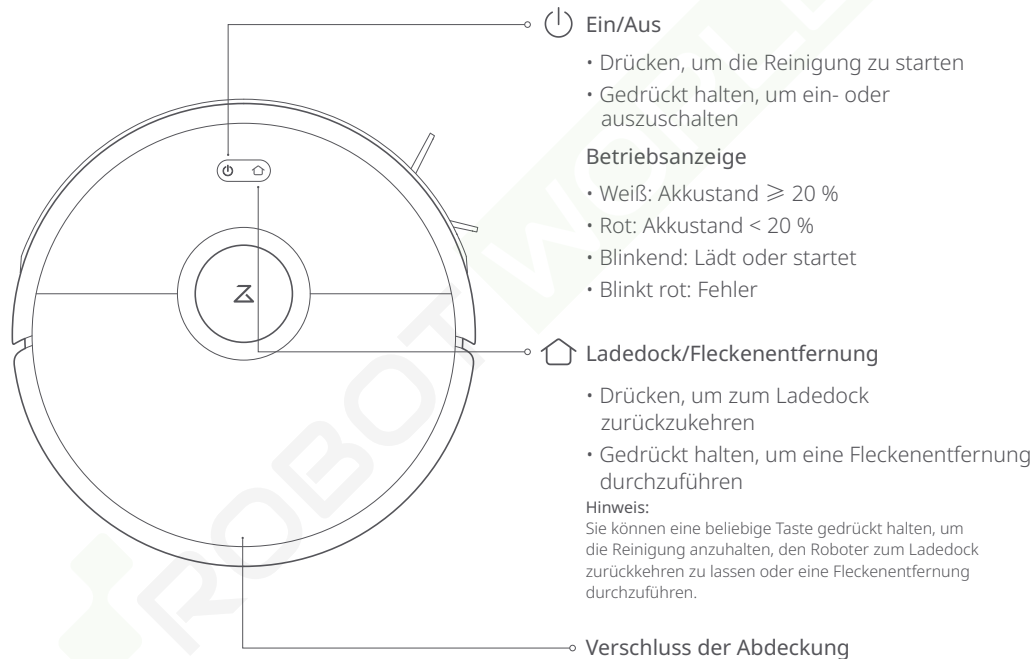



# Produktvorstellung

## Teileliste

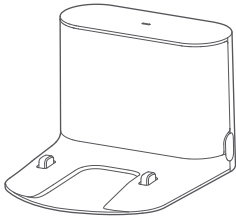

Ladedock

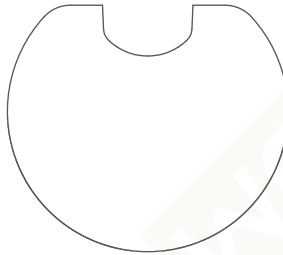

Feuchtigkeitsbeständige Matte

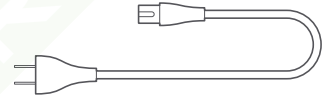

Stromkabel

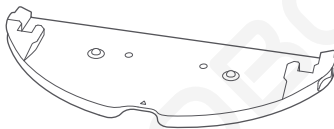

Befestigung des Wischtuchs



Wischtuch

# Produktvorstellung

## Staubbehälter

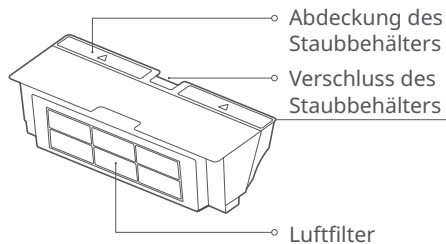

## Robot

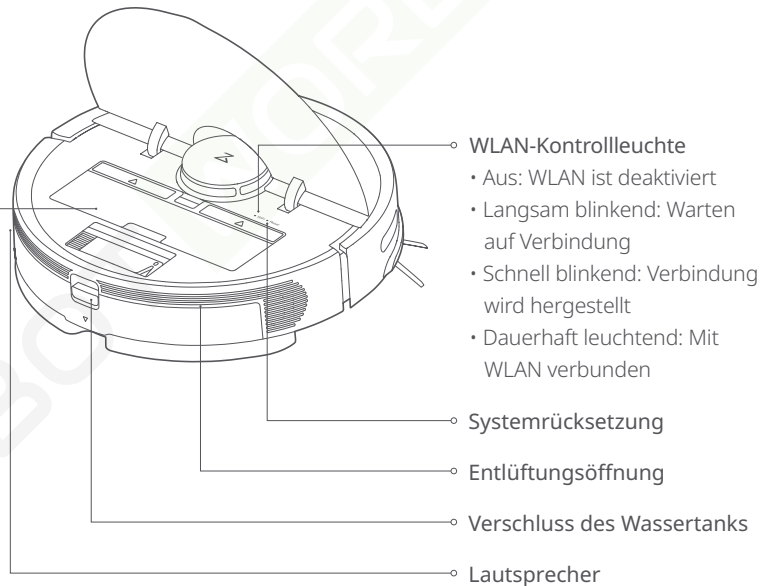

# Produktvorstellung

## Gerät und Sensoren

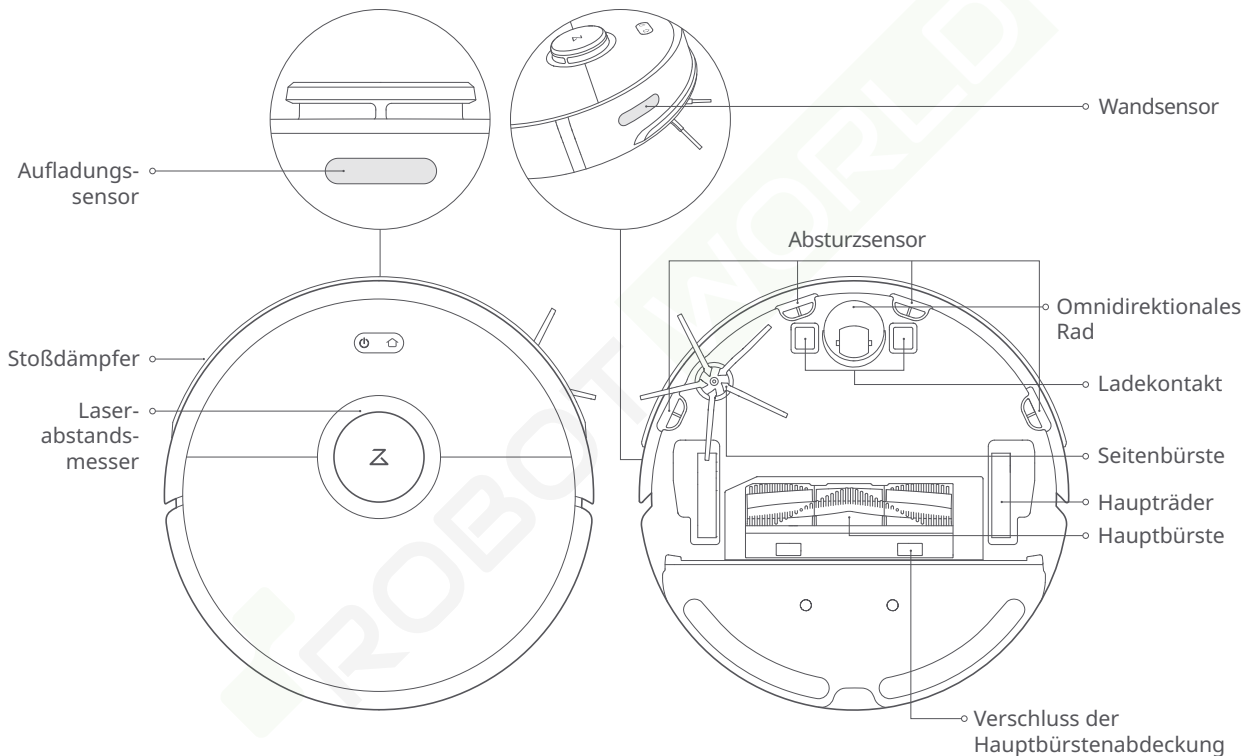

# Produktvorstellung

## Wischmodul

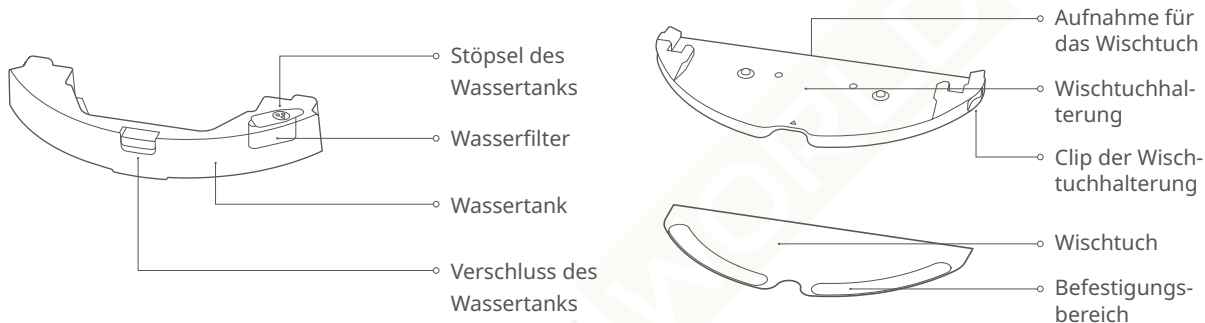

## Ladedock

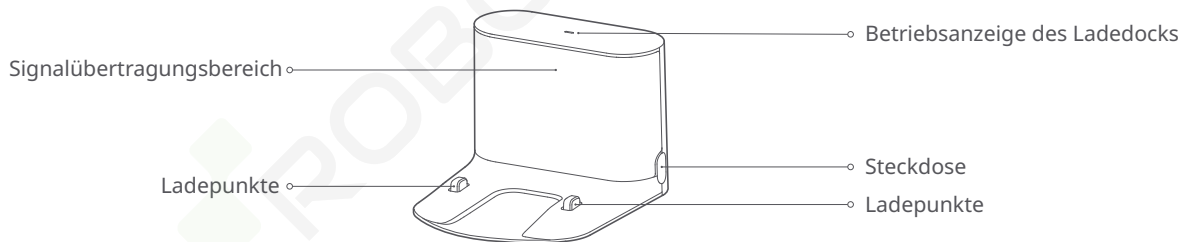

# Installation

## Verwenden des Roboters

1. Stellen Sie das Ladedock an der Wand einer ebenen Fläche auf und schließen Sie es an das Stromnetz an.

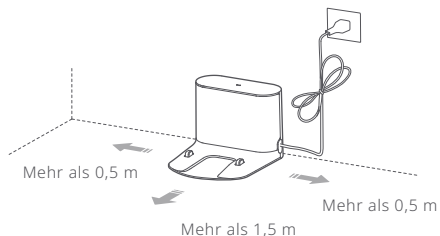

### Hinweis:

- Das Ladedock sollte auf jeder Seite mehr als 0,5 m und auf der Vorderseite mehr als 1,5 m Abstand haben.
- Wenn das Stromkabel senkrecht zum Boden verläuft, kann es vom Gerät mitgezogen werden, wodurch das Ladedock vom Stromnetz getrennt wird.
- Die Kontrollleuchte des Ladedocks leuchtet, wenn das Ladedock mit Strom versorgt wird, und ist aus, wenn der Roboter aufgeladen wird.

2. Sichern des Ladedocks mit dem Klebeband

Wischen Sie den Boden in dem Bereich, in dem das Ladedock aufgestellt werden soll, mit einem trockenen Tuch ab und kleben Sie anschließend das doppelseitige Klebeband auf den Boden. Stellen Sie das Ladedock auf das doppelseitige Klebeband, um es fest an seinem Platz zu sichern.

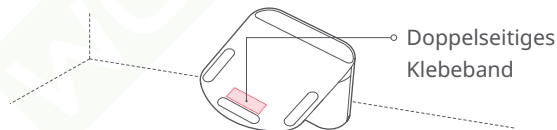

### Hinweis

- Die Verwendung von doppelseitigem Klebeband zur Sicherung des Ladedocks ist optional.
- Falls erforderlich, entfernen Sie das doppelseitige Klebeband langsam, um Klebstoffrückstände zu reduzieren.

# Installation

## Verwenden des Roboters

### 3. Befestigen Sie die feuchtigkeitsbeständige Matte.

Nachdem Sie die Ladestation gesichert haben, wischen Sie den Bereich für die feuchtigkeitsbeständige Matte mit einem trockenen Tuch ab, wie abgebildet. Kleben Sie das doppelseitige Klebeband zuerst auf die feuchtigkeitsbeständige Matte und dann an der beabsichtigten Position auf den Boden.

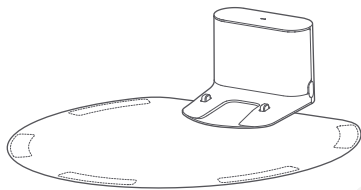

#### Hinweis:

Legen Sie auf Holzböden immer eine feuchtigkeitsbeständige Matte.

### 4. Einschalten und Laden

Halten Sie die  $\text{⏻}$ -Taste gedrückt, um den Roboter einzuschalten. Wenn die Betriebsanzeige aufleuchtet, platzieren Sie den Roboter auf dem Ladedock, um ihn aufzuladen. Der Roboter verwendet einen leistungsstarken, wiederaufladbaren Lithium-Ionen-Akku. Um die maximale Akkuleistung aufrechtzuerhalten, halten Sie den Roboter immer aufgeladen.

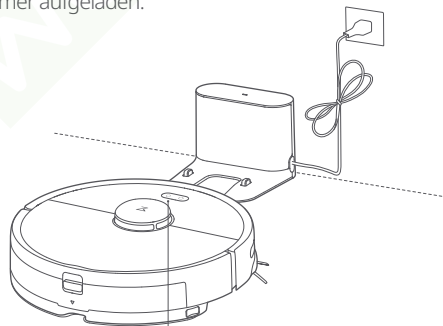

Die Farbe der Betriebsanzeige zeigt den Akkustand an.

- Weiß:  $\geq 20\%$
- Rot:  $< 20\%$

#### Hinweis:

Der Roboter kann nicht eingeschaltet werden, wenn der Akkustand zu niedrig ist. Platzieren Sie den Roboter zum Aufladen direkt auf dem Ladedock.

# Installation

## Mit der App verbinden

### 5. Stellen Sie eine Verbindung zur App her. (empfohlen)

① Laden Sie die Roborock-App oder die Xiaomi Home-App herunter.

a. Suchen Sie im App Store oder in Google Play nach „Roborock“ oder scannen Sie den QR-Code unten, um die App herunterzuladen und zu installieren.





b. Suchen Sie im App Store oder in Google Play nach „Xiaomi home“ oder scannen Sie den QR-Code unten, um die App herunterzuladen und zu installieren.



② WLAN zurücksetzen

a. Öffnen Sie die obere Abdeckung des Roboters, um die WLAN-Kontrollleuchte sehen zu können.

b. Halten Sie die  - und die  -Taste gedrückt, bis Sie die Sprachausgabe „WLAN zurücksetzen“ hören. Wenn die WLAN-Kontrollleuchte langsam blinkt, hat der Roboter den Netzwerkkonfigurations-Modus aktiviert.

#### Hinweis:

Wenn Sie Ihr Telefon nicht mit dem Roboter verbinden können, setzen Sie das WLAN zurück und fügen Sie Ihren Roboter als neues Gerät hinzu.

③ Gerät hinzufügen

Öffnen Sie die App und klicken Sie oben rechts auf „+“. Befolgen Sie dann die Anweisungen in der App. Sobald Ihr Roboter hinzugefügt wurde, ist er in einer Liste auf der Startseite zu finden.

#### Hinweis:

- Aufgrund der laufenden Entwicklung der App kann der tatsächliche Vorgang leicht von der obigen Beschreibung abweichen. Befolgen Sie immer die Anweisungen in der App.
- Es wird nur 2,4-GHz-WLAN unterstützt.

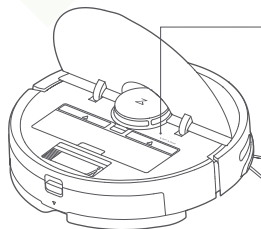

#### WLAN-Kontrollleuchte

- Aus: WLAN ist deaktiviert
- Langsam blinkend: Warten auf Verbindung
- Schnell blinkend: Verbindung wird hergestellt
- Dauerhaft leuchtend: Mit WLAN verbunden

# Installation

## Verwenden des Roboters

### 6. Wischen

#### Hinweis:

Es wird empfohlen, alle Böden vor dem ersten Wischvorgang mindestens dreimal zu saugen, um übermäßige Schmutzablagerungen auf dem Wischtuch zu vermeiden.

#### ① Entfernen Sie des Wassertanks

Drücken Sie den Verschluss des Wassertanks nach unten und schieben Sie ihn anschließend nach hinten, um ihn zu entfernen.

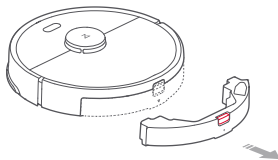

#### ② Befüllen des Wassertanks

Öffnen Sie den Wassertank, befüllen Sie ihn mit Wasser, und verschließen Sie ihn fest.



#### Hinweis:

- Verwenden Sie keine Reinigungsflüssigkeiten oder Desinfektionsmittel im Wassertank, um Korrosion oder Beschädigungen zu vermeiden.
- Verwenden Sie kein heißes Wasser, da dies zu Verformungen des Wassertanks führen könnte.

#### ③ Einsetzen des Wassertanks

Schieben Sie den Wassertank in den Roboter, bis Sie ihn mit einem Klicken einrasten hören.

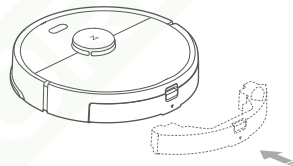

#### ④ Anbringen des Wischtuchs

Wenn sofort gewischt werden soll, machen Sie das Wischtuch nass, wringen Sie es aus und befestigen Sie es anschließend an der Wischtuchhalterung.

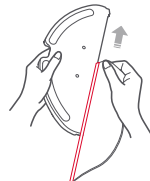

#### Hinweis:

Verwenden Sie ein Absperrband oder Wisch-Sperrzonen, um das Wischen von Teppichböden zu vermeiden.



# Installation

## Verwenden des Roboters

### 5. Anbringen der Wischtuchhalterung

Schieben Sie die Wischtuchhalterung entlang der Vorschubzeichen unter den Wassertank, bis Sie ein Klicken hören.

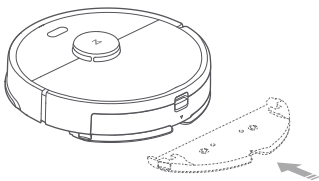

#### Hinweis:

Es wird empfohlen, das Wischtuch nach 60 Minuten Wischen zu reinigen, um einen ordnungsgemäßen Wasserdurchfluss und eine optimale Reinigungsqualität zu gewährleisten.

### 7. Anpassen der Wasserabgabe

Verwenden Sie die mobile App, um den Wasserdurchfluss nach Bedarf anzupassen.



### 8. Reinigung starten

Wenn der Akku vollständig geladen ist, leuchtet die Betriebsanzeige dauerhaft. Drücken Sie die -Taste oder verwenden Sie die App, um mit der Reinigung zu beginnen.

### 9. Abnehmen der Wischtuchhalterung

Drücken Sie zum Abnehmen der Wischtuchhalterung die beiden Clips innen und ziehen Sie die Halterung zurück.

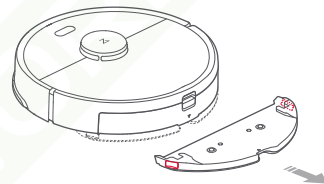

#### Hinweis:

- Wenn die Ladestation auf einem Holzboden steht, verwenden Sie stets die feuchtigkeitsbeständige Matte, um Feuchtigkeitsschäden zu vermeiden.
- Ein regelmäßiges Abnehmen und Reinigen der Wischtuchhalterung sowie Leeren des Wassertanks wird empfohlen, um unangenehme Gerüche oder Schimmel zu vermeiden.
- Nehmen Sie die Wischtuchhalterung ab, wenn nicht gewischt werden soll.

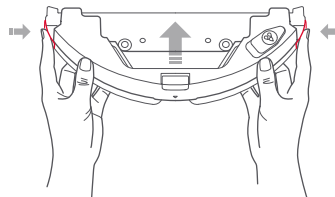

### 10. Trennen des Wassertanks von der Wischtuchhalterung

Drücken Sie die beiden Clips innen, wie auf der Abbildung dargestellt, und ziehen Sie die Wischtuchhalterung zurück, um sie vom Wassertank zu trennen.



# Installation

## Ein/Aus

Halten Sie die -Taste gedrückt, um den Roboter einzuschalten. Die Betriebsanzeige leuchtet auf und der Roboter wechselt in den Standby-Modus. Wenn sich der Roboter im Ruhemodus befindet, halten Sie die -Taste gedrückt, um ihn auszuschalten und die aktuelle Reinigung zu beenden.

### Hinweis:

Der Roboter kann während des Ladevorgangs nicht ausgeschaltet werden.

## Reinigung starten

Drücken Sie die Taste -Taste, um die Reinigung zu starten. Nach dem Start plant der Roboter seine Reinigungsroute anhand des von ihm gescannten Bereichs. Es reinigt zuerst entlang der Kanten einer Zone und plant anschließend eine Z-förmige Reinigungsroute, um den gesamten internen Bereich effizient und gründlich abzudecken.

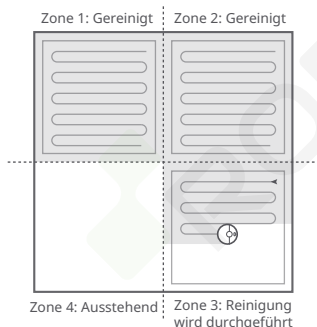

### Hinweis:

- Wenn der Akkustand zu niedrig ist, kann die Reinigung starten werden. Lassen Sie den Roboter aufladen, bevor Sie die Reinigung erneut starten.
- Entfernen Sie alle Kabel am Boden (einschließlich des Netzkabels des Ladedocks) vor der Reinigung, um unterbrochene Stromverbindungen zu vermeiden und den Roboter oder angeschlossene Geräte nicht zu beschädigen.
- Wenn eine Reinigung innerhalb von 10 Minuten abgeschlossen ist, wird sie standardmäßig wiederholt.
- Wenn der Akku leer ist, bevor die Reinigung abgeschlossen ist, führt der Roboter eine Nachladung durch, bevor er die Reinigung von dort aus fortsetzt, wo er aufgehört hat.

## Pause

Drücken Sie während der Reinigung eine beliebige Taste, um den Roboter anzuhalten.

Drücken Sie anschließend die (Ein-/Aus)-Taste, um die Reinigung fortzusetzen oder die (Aufladen)-Taste, um den Roboter zum Ladedock zurückkehren zu lassen und den Reinigungszyklus zu beenden.

### Hinweis:

Wenn Sie einen angehaltenen Roboter manuell auf dem Ladedock platzieren, wird die aktuelle Reinigung beendet.

## Ruhemodus

Wenn der Roboter länger als 10 Minuten angehalten wird, wechselt er in den Ruhemodus und seine Betriebsanzeige blinkt langsam. Drücken Sie eine beliebige Taste, um ihn wieder zu aktivieren.

### Hinweis:

- Der Roboter wechselt nicht in den Ruhemodus, wenn er sich auf dem Ladedock befindet.
- Der Roboter schaltet sich automatisch aus, wenn er sich länger als 12 Stunden im Ruhemodus befindet.

# Gebrauchsanweisung

## Aufladen

Automatisch: Nach der Reinigung kehrt der Roboter automatisch zum Aufladen zum Ladedock zurück.

Manuell: Drücken Sie im Pause-Modus die (Aufladen)-Taste, um den Roboter zurück zum Ladedock zu schicken.

Die Betriebsanzeige blinkt langsam, während der Roboter aufgeladen wird.

### Hinweis:

Wenn der Reinigungszyklus von außerhalb des Ladedocks gestartet wurde und der Roboter nach der Reinigung nicht zum Ladedock zurückkehren konnte, kehrt er stattdessen zu seinem Ausgangspunkt zurück. Platzieren Sie den Roboter zum Aufladen direkt auf dem Ladedock.

## Fehler

Wenn während der Reinigung mit dem Roboter ein Fehler auftritt, blinkt die Betriebsanzeige schnell rot und Sie hören eine Sprachausgabe. Lösungsmöglichkeiten finden Sie unter „Problembehandlung“.

### Hinweis:

- Der Roboter wechselt automatisch in den Ruhemodus, wenn er für mehr als 10 Minuten in einem Fehlerzustand bleibt.
- Wenn Sie den Roboter mit einem Fehlerzustand auf dem Ladedock platzieren, wird der aktuelle Reinigungsvorgang beendet.

## Zurücksetzen des WLANs

Wenn sich Ihr Telefon nicht mit dem Roboter verbinden kann, weil Sie Ihre Routerkonfiguration geändert oder Ihr Kennwort vergessen haben oder ein anderer Grund besteht, öffnen Sie die obere Abdeckung, um die WLAN-Kontrollleuchte zu sehen. Halten Sie anschließend die Tasten „Fleckenentfernung“ und „Aufladen“ gedrückt, bis Sie die Sprachausgabe „WLAN wird zurückgesetzt“ hören. Wenn die WLAN-Kontrollleuchte langsam blinkt, ist das Zurücksetzen abgeschlossen.

### Hinweis:

Wenn der Roboter länger als eine Stunde mit dem Netzwerk verbunden bleibt, wird sein WLAN deaktiviert. Setzen Sie das WLAN zurück, bevor Sie versuchen, die Verbindung wiederherzustellen.

## Fleckenentfernung

Drücken Sie im Standby- oder Pause-Modus die Taste (Fleckenentfernung), um die Fleckenentfernung zu starten. Dieser Modus wird zum Reinigen eines 1,5 m x 1,5 m großen quadratischen Bereichs, in dessen Mittelpunkt das Gerät startet, verwendet. Nach der Reinigung kehrt der Roboter in die Mitte des Quadrats zurück.

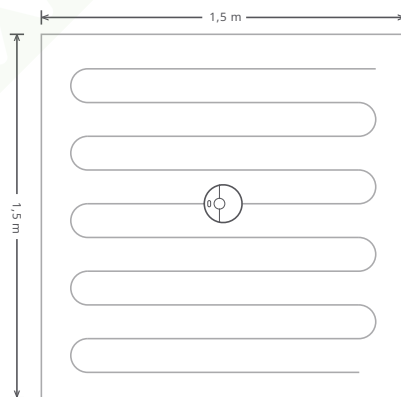

### Hinweis:

Durch Drücken einer beliebigen Taste wird der aktuelle Fleckenentfernungszklus abgebrochen.

# Gebrauchsanweisung

## Selektive Zimmerreinigung

Wählen Sie in der App spezifische Zimmer für die Reinigung aus. In diesem Modus reinigt der Roboter nur die ausgewählten Zimmer.

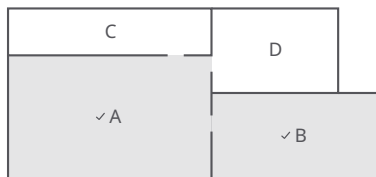

### Hinweis:

- Bevor diese Funktion verwendet werden kann, muss eine vollständige Karte erstellt und der Kartenspeicherungsmodus aktiviert werden.
- Nach dem Start der Reinigung fährt der Roboter möglicherweise über die angegebenen Bereiche hinaus. Stellen Sie sicher, dass der Zugang des Roboters zu den vorgegebenen Zimmern nicht durch Hindernisse versperrt wird.

## Geplante Reinigung

Verwenden Sie die App, um Startzeiten und Saugstufen für geplante Reinigungen festzulegen. Der Roboter kehrt nach jeder Reinigung zum Ladedock zurück.

## Zonenreinigung

Verwenden Sie die App, um eine bestimmte Zone zum Reinigen durch den Roboter zu zeichnen.

### Hinweis:

Während der Reinigung der vorgesehenen Zone kann sich der Roboter außerhalb der Zonengrenzen bewegen. Stellen Sie sicher, dass sich keine Kabel oder Hindernisse in der Nähe der Reinigungszone befinden.

## Pin-and-Go

Verwenden Sie die App, um ein Ziel für den Roboter festzulegen.

## Reinigungsmodus

Verwenden Sie die App, um zwischen den Modi „Leise“, „Balanciert“, „Stark“ oder „MAX“ zu wählen. Der balancierte Modus ist die Standardeinstellung.

## Modus „Nicht stören“

Im Modus „Nicht stören“ werden keine Reinigungen gestartet, es erfolgen keine Sprachausgaben und die Betriebsanzeige ist gedimmt. Der Modus „Nicht stören“ ist standardmäßig von 22:00 bis 08:00 Uhr eingestellt und kann in der APP deaktiviert oder geändert werden.

# Gebrauchsanweisung

## Sperrzonen

Die App kann verwendet werden, um virtuelle Sperrzonen und Wände sowie virtuelle Wisch-Sperrzonen und Wände zu zeichnen, um zu verhindern, dass der Roboter die von Ihnen definierten Bereiche betritt. Virtuelle Wisch-Sperrzonen und Wände werden nur aktiviert, wenn die Wischtuchhalterung angebracht ist.

### Hinweis:

- Der „Kartenspeicherungsmodus“ muss in der App aktiviert sein, um virtuelle Sperrzonen zu nutzen.
- Virtuelle Sperrzonen und Wände sollten nur zur Anpassung des Reinigungsbereichs verwendet werden. Sie sollten nicht zur Isolierung von Gefahren verwendet werden.
- Das manuelle Bewegen des Roboters oder wesentliche Änderungen an der Wohnumgebung können zum Verlust virtueller Sperrzonen und Wände führen.

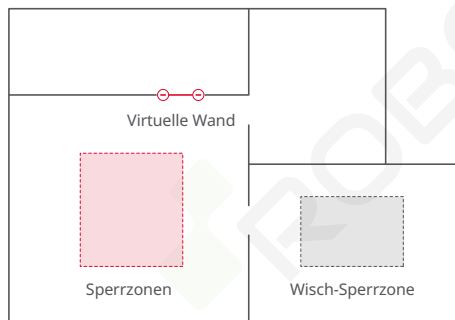

## Weitere App-Funktionen

Echtzeit-Kartenaktualisierung	Verstärkung für Teppiche	Roboterstandort
Reinigungsmodus ändern	Austauschplan für Ersatzteile	Modus „Nicht stören“
Reinigungsverlauf anzeigen	Fernsteuerung	Firmware-Update
Roboterstimme ändern	Roboterstatus anzeigen	

### Hinweis:

Funktionen und Details der App können aufgrund der kontinuierlichen Weiterentwicklung und Aktualisierungen der App leicht variieren.

## Auffüllen des Wassertanks und reinigen des Wischtuchs während des Reinigungsvorgangs

Um während eines Reinigungsvorgangs den Wassertank aufzufüllen oder das Wischtuch zu reinigen, halten Sie die Reinigung an, indem Sie eine beliebige Taste drücken und das obere Modul entfernen. Befüllen Sie den Wassertank und/oder reinigen Sie das Wischtuch nach Bedarf. Setzen Sie das Wischmodul wieder ein und drücken Sie die (Ein-/Aus)-Taste, um die Reinigung fortzusetzen.

# Gebrauchsanweisung

## Ladedock

Das Ladedock sollte eingesteckt und an der Wand einer ebenen Fläche aufgestellt werden, mit mehr als 0,5 m Abstand auf jeder Seite und mehr als 1,5 m vorne. Für ein optimales Erlebnis bei der Nutzung der mobilen App stellen Sie das Ladedock in einem Bereich mit starker WLAN-Abdeckung auf.

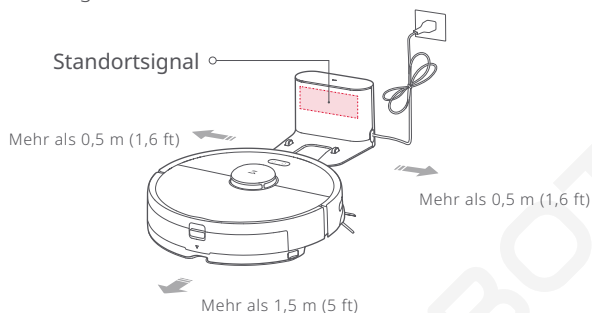

### Hinweis:

Stellen Sie das Ladedock nicht an einem Ort mit direkter Sonneneinstrahlung auf und blockieren Sie nicht das Standortsignal; andernfalls kann der Roboter möglicherweise nicht zum Ladedock zurückkehren.

# Routinemäßige Wartung

## Hauptbürste

\* Wöchentlich reinigen

1. Drehen Sie den Roboter um, entriegeln Sie ihn und entfernen Sie die Hauptbürstenabdeckung.
2. Nehmen Sie die Hauptbürste heraus, entfernen Sie die Bürstenaufhängung und reinigen Sie sie.
3. Entfernen Sie die Kappe der Hauptbürste, indem Sie sie in die Entriegelungsrichtung drehen.
4. Verwenden Sie das mitgelieferte Hauptbürstenreinigungswerkzeug, um verfangene Haare zu entfernen.
5. Bringen Sie die Kappe und Bürstenaufhängung wieder gemäß der Verriegelungsrichtung an.
6. Setzen Sie Hauptbürste und Bürstenabdeckung wieder ein.

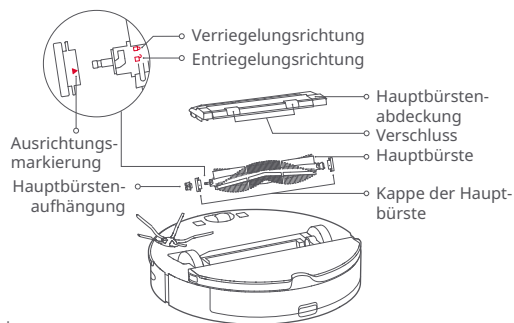

### Hinweis:

Ein Austausch der Hauptbürste wird alle 6-12 Monate empfohlen.

# Routinemäßige Wartung

## Verwendung des Hauptbürstenreinigungswerkzeugs

Verwenden Sie das mitgelieferte Bürstenreinigungswerkzeug, um alle Haare zu entfernen, die sich in der Hauptbürste verfangen haben.

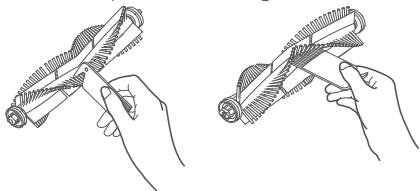

### Hinweis:

Wenn sich sehr viel Haar in der Bürste verfangen hat oder besonders fest in der Bürste sitzt, entfernen Sie es vorsichtig, um Beschädigungen der Hauptbürste zu vermeiden.

## Staubbehälter und Filter

\* Eine wöchentliche Reinigung wird empfohlen

1. Öffnen Sie die obere Abdeckung des Roboters, drücken Sie den Verschluss des Staubbehälters zusammen und entfernen Sie den Staubbehälter.

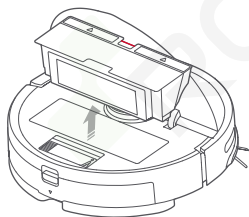

2. Öffnen Sie den Deckel des Staubbehälters wie durch den Pfeil angezeigt und schütten Sie den Inhalt aus.

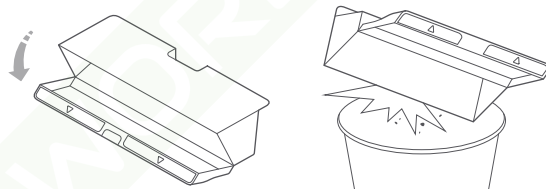

## Reinigen des auswaschbaren Filters

\* Alle zwei Wochen reinigen

1. Öffnen Sie den Deckel des Staubbehälters wie durch den Pfeil angezeigt und schütten Sie den Inhalt aus.

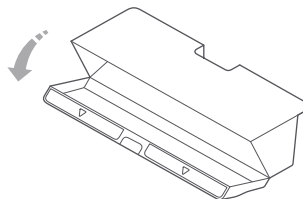

# Routinemäßige Wartung

## Reinigen des auswaschbaren Filters

\* Alle zwei Wochen reinigen

2. Füllen Sie den Staubbehälter mit klarem Wasser und schließen Sie die Abdeckung. Schütteln Sie den Staubbehälter vorsichtig und schütten Sie anschließend das schmutzige Wasser weg.

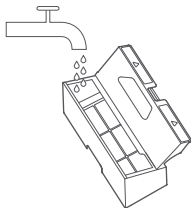

### Hinweis:

Verwenden Sie ausschließlich frisches Wasser ohne Reinigungsmittel.

3. Entfernen Sie den Filter und reinigen Sie ihn mit Wasser.

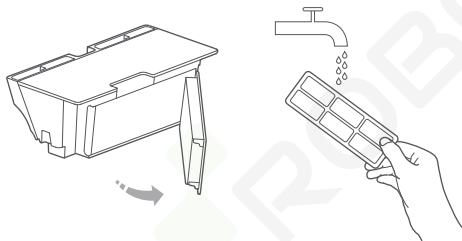

### Hinweis:

Um Schäden zu vermeiden, darf die Oberfläche des Filters nicht mit Händen, Bürsten oder scharfen Gegenständen berührt werden.

4. Spülen Sie den Filter mehrmals ab und klopfen Sie auf den Filterrahmen, um so viel Schmutz wie möglich zu entfernen.



5. Lassen Sie den Filter trocknen, bevor Sie ihn wieder einsetzen.

### Hinweis:

Lassen Sie den Filter vor Gebrauch gründlich trocknen. Eine Trocknung über 24 Stunden wird empfohlen.

## Akku

Der Roboter ist mit einem leistungsstarken, wiederaufladbaren Lithium-Ionen-Akku ausgestattet. Um die Akkuleistung aufrechtzuerhalten, halten Sie den Roboter aufgeladen.

### Hinweis:

Wenn der Roboter über einen längeren Zeitraum unbenutzt bleiben soll, schalten Sie ihn vor der Lagerung aus und laden Sie ihn mindestens einmal alle drei Monate auf, um Akkus Schäden durch Tiefentladung zu vermeiden.

## Ladedock

\* Monatliche Reinigung empfohlen

Verwenden Sie ein trockenes Tuch, um die Ladekontakte an am Ladedock zu reinigen.



# Routinemäßige Wartung

## Seitenbürste

\* Monatliche Reinigung empfohlen

1. Drehen Sie den Roboter um und entfernen Sie die Schraube, die die Seitenbürste hält.
2. Entfernen und reinigen Sie die Seitenbürste.
3. Bringen Sie die Seitenbürste wieder an und ziehen Sie die Schraube fest.

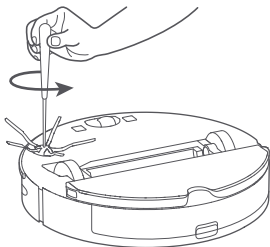

### Hinweis:

Ein Austausch der Seitenbürste wird alle 3 bis 6 Monate empfohlen.

## Wassertank

\* Eine regelmäßige Reinigung wird empfohlen

1. Öffnen Sie den Wassertank.
2. Befüllen Sie den Filter mit Wasser.
3. Schütteln Sie den Filter und gießen Sie das Wasser aus.

## Wischtuch

\* Eine regelmäßige Reinigung wird empfohlen

1. Nehmen Sie das Wischtuch aus der Wischtuchhalterung.

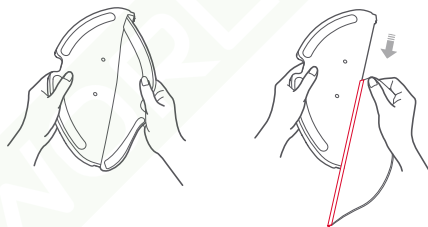

2. Reinigen Sie das Wischtuch und trocknen Sie es.

### Hinweis:

- Durch ein übermäßiges Verschmutzen des Wischtuchs wird die Reinigungsleistung beeinträchtigt. Eine Reinigung vor der Verwendung wird empfohlen.
- Es wird empfohlen, das Wischtuch alle 3 bis 6 Monate auszutauschen, um die Reinigungsqualität zu erhalten.

# Routinemäßige Wartung

## Omnidirektionales Rad

\* Eine wöchentliche Reinigung wird empfohlen

1. Drehen Sie den Roboter um.
2. Verwenden Sie einen kleinen Schraubendreher, um Achse und Reifen voneinander zu trennen.
3. Spülen Sie Achse und Reifen mit Wasser ab, um Haare und Schmutz zu entfernen.
4. Trocknen Sie beides ab und setzen Sie das Rad wieder zusammen. Drücken Sie es anschließend wieder in seine Position.

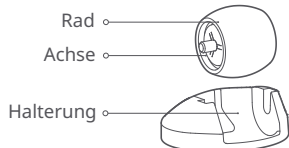

Hinweis:

Die Halterung des omnidirektionalen Rads kann nicht entfernt werden.

## Systemrücksetzung

Wenn der Roboter beim Drücken einer Taste nicht reagiert oder wenn der Roboter nicht abgeschaltet werden kann, drücken Sie die Reset-Taste. Der Roboter startet dann neu.

Hinweis:

Nach einer Systemrücksetzung werden Reinigungspläne, WLAN und andere Einstellungen auf die Werkseinstellungen zurückgesetzt.

## Werkseinstellungen wiederherstellen

Wenn der Roboter nach einer Systemrücksetzung nicht funktioniert, schalten Sie ihn ein und drücken Sie dann die Reset-Taste. Halten Sie dann die Reset-Taste gedrückt, bis Sie die Sprachausgabe „Wiederherstellen der ursprünglichen Version starten“ hören. Der Roboter wird dann auf die Werkseinstellungen zurückgesetzt.

## Gerätesensoren

\* Monatliche Reinigung empfohlen

Verwenden Sie ein weiches, trockenes Tuch, um alle Sensoren zu reinigen, einschließlich:

1. Vier Treppensensoren am Boden des Roboters.
2. Wandsensor an der rechten Seite des Roboters.
3. Ladekontakt unten am Roboter.

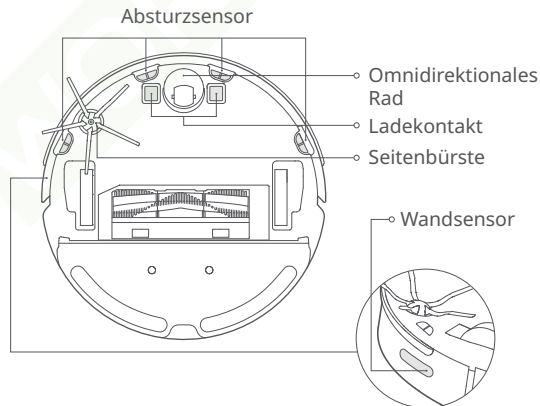

## Firmware-Update

Aktualisieren Sie den Roboter über die App. Verbinden Sie den Roboter mit dem Ladedock und stellen Sie sicher, dass der Akkustand mehr als 20 % beträgt, bevor Sie die Aktualisierung durchführen. Die Betriebsanzeige blinkt während des Firmware-Updates schnell weiß.

# Angabe zum Umweltschutz

## Entfernen des Akkus

\* Die folgenden Informationen gelten nur für die Entsorgung des Roboters und dürfen nicht im alltäglichen Betrieb angewendet werden.

Die in dem integrierten Lithium-Ionen-Akku dieses Produkts enthaltenen chemischen Stoffe können Umweltverschmutzungen hervorrufen. Entfernen Sie den Akku vor der Entsorgung dieses Produkts und übergeben Sie ihn für eine zentrale Entsorgung an eine professionelle Akku-Recyclinganlage.

1. Lassen Sie den Roboter so lange laufen, bis der Akku leer ist und er nicht weiter reinigen kann und stellen Sie sicher, dass er sich nicht mit dem Ladedock verbindet.
2. Schalten Sie den Roboter aus.
3. Lösen Sie die Schrauben der Akkufachabdeckung.
4. Entfernen Sie die Akkufachabdeckung.
5. Drücken Sie auf den Clip, um den Akkustecker herauszuziehen und nehmen Sie den Akku heraus.

### Hinweis:

- \* Stellen Sie vor dem Herausnehmen des Akkus sicher, dass dieser vollständig getrocknet ist. Versuchen Sie nicht, den Akku zu entfernen, wenn der Roboter mit dem Ladedock verbunden ist.
- \* Nehmen Sie den gesamten Akkusatz heraus. Beschädigen Sie den Akkusatz nicht, um Kurzschlüsse oder das Austreten von Gefahrstoffen zu vermeiden.
- \* Bei unbeabsichtigtem Kontakt mit der Akkuflüssigkeit, spülen Sie die Flüssigkeit gründlich mit Wasser ab und lassen Sie sich umgehend medizinisch behandeln.

# Eckdaten

## Roboter

Name	Parameter
Modell	roborock S5 Max
Abmessungen	353×350×96.5mm
Akku	14,4 V/5200-mAh-Lithium-Akku
Gewicht	Ca. 3,5 kg
Drahtlose Verbindung	WLAN Smart Connect
Nennspannung	14,4 V DC
Nennleistung	58 W

### Hinweis:

Die Seriennummer befindet sich auf einem Aufkleber auf der Unterseite des Roboters.

## WLAN-Spezifikationen

Dienst	Protokoll	Frequenzbereich	Max. Sendeleistung
WLAN	802.11b/g/n	2.400 bis 2.483,5 MHz	≤ 20 dBm

## Ladestation

Name	Parameter
Modell	CDZ11RR oder CDZ12RR
Abmessungen	151×130×98mm
Nennleistung	28 W
Nenningang	100-240 V AC
Nennausgang	20 V DC 1,2 A
Nennfrequenz	50-60Hz

# Problembehandlung

Wenn während der Reinigung ein Fehler auftritt, blinkt die Betriebsanzeige schnell rot und es ist eine Sprachausgabe zu hören. Lösungsmöglichkeiten finden Sie in der folgenden Tabelle.

Fehler	Solution
Fehler 1: Drehen Sie den Laserkopf, um sicherzustellen, dass er sich frei drehen kann.	Die LDS-Einheit ist blockiert. Entfernen Sie alle blockierenden Objekte. Setzen Sie den Roboter an einen anderen Ort und führen Sie einen Neustart durch.
Fehler 2: Reinigen Sie den Stoßdämpfer und klopfen Sie leicht dagegen.	Der Stoßdämpfer steckt fest. Tippen Sie wiederholt auf den Stoßdämpfer, um eingeklemmte Gegenstände zu entfernen. Wenn nichts herausfällt, setzen Sie den Roboter an einen anderen Ort und führen Sie einen Neustart durch.
Fehler 3: Setzen Sie den Roboter an einen anderen Ort und führen Sie einen Neustart durch.	Ein Rad ist gesperrt. Setzen Sie den Roboter an einen anderen Ort und führen Sie einen Neustart durch.
Fehler 4: Wischen Sie die Absturzsensoren ab, bewegen Sie den Roboter von erhöhten Kanten weg und starten Sie neu.	Der Roboter ist gesperrt. Setzen Sie ihn an einen anderen Ort und starten Sie ihn neu. Wenn das Problem weiterhin besteht, reinigen Sie die Absturzsensoren. Dieser Fehler kann auch durch einen Absturzsensoren verursacht werden. Wischen Sie alle Sensoren sauber.
Fehler 5: Entfernen Sie die Hauptbürste und reinigen Sie die Bürste sowie die Bürstenaufhängung.	Es hat sich möglicherweise etwas in der Hauptbürste verwickelt. Entfernen und reinigen Sie sie.
Fehler 6: Entfernen und reinigen Sie die Seitenbürste.	Es hat sich möglicherweise etwas in der Seitenbürste verwickelt. Entfernen und reinigen Sie sie.
Fehler 7: Überprüfen Sie, ob sich etwas in den Haupträdern verfangen hat. Setzen Sie den Roboter dann an einen anderen Ort und führen Sie einen Neustart durch.	Die Haupträder sind möglicherweise blockiert. Entfernen und reinigen Sie sie.
Fehler 8: Entfernen Sie alle Hindernisse um den Roboter herum.	Der Roboter steckt möglicherweise fest. Entfernen Sie alle Hindernisse in der Nähe des Roboters.
Fehler 9: Setzen Sie den Staubbehälter und den Filter ein.	Setzen Sie den Staubbehälter und Filter wieder ein und überprüfen Sie, ob beide ordnungsgemäß angebracht sind. Wenn das Problem weiterhin besteht, versuchen Sie, den Filter auszutauschen.
Fehler 10: Der Filter ist entweder nass oder blockiert.	Der Filter ist nicht komplett trocken. Lassen Sie den Filter mindestens 24 Stunden lang trocknen. Der Filter muss möglicherweise auch gereinigt werden. Wenn das Problem weiterhin besteht, tauschen Sie den Filter aus.

# Problembehandlung

Wenn während der Reinigung ein Fehler auftritt, blinkt die Betriebsanzeige schnell rot und es ist eine Sprachausgabe zu hören. Lösungsmöglichkeiten finden Sie in der folgenden Tabelle.

Fehler	Solution
Fehler 11: Sehr starkes Magnetfeld erkannt. Setzen Sie das Gerät weg vom magnetischen Band und führen Sie einen Neustart durch.	Der Roboter befindet sich zu nah an einem magnetischen Absperrband und kann nicht starten. Setzen Sie ihn an einen anderen Ort und starten Sie ihn neu.
Fehler 12: Der Akkustand ist zu niedrig. Vor der Verwendung laden.	Niedriger Akkustand. Vor der Verwendung laden.
Fehler 13: Ladefehler. Reinigen Sie den Ladekontaktbereich.	Verwenden Sie ein trockenes Tuch, um die Ladkontakte am Roboter und dem Ladedock zu reinigen.
Fehler 14: Akkufehler.	Die Akkutemperatur ist zu hoch oder zu niedrig. Warten Sie, bis sie wieder im Normalbereich liegt.
Fehler 16: Der Roboter steht schräg. Platzieren Sie ihn auf einem ebenen Untergrund und führen Sie einen Neustart durch.	Der Wandsensor ist verschmutzt. Reinigen Sie ihn.
Fehler 17: Seitenbürstenmodulfehler. Setzen Sie das System zurück.	Das Seitenbürstenmodul hat einen Fehler. Setzen Sie das System zurück.
Fehler 18: Staubsaugerlüfterfehler. Setzen Sie das System zurück.	Der Staubsaugerlüfter hat einen Fehler. Setzen Sie das System zurück.
Fehler 22: Bitte reinigen Sie den Ladesensor.	Der Ladesensor ist durch Staub blockiert. Bitte wischen Sie den Staub ab.
Fehler 23: Räumen Sie den Signalausgabebereich des Ladedocks frei.	Die Ladestation ist verklemt. Räumen Sie sie frei und versuchen Sie es erneut.
Fehler 24: Virtuelle Sperrzone oder Wand erkannt. Setzen Sie den Roboter an einen anderen Ort und führen Sie einen Neustart durch.	Bewegen Sie den Roboter aus der virtuellen Sperrzone oder weg von der Begrenzung und starten Sie neu.
Fehler 26: Reinigen Sie den Wandsensor.	Der Wandsensor ist verschmutzt. Reinigen Sie ihn.
Interner Fehler. Setzen Sie das System zurück.	Störung aufgrund eines internen Fehlers. Setzen Sie das System zurück.

**Hinweis:**  
Durch eine Systemrücksetzung werden ggf. nicht alle Probleme gelöst.  
Wenn nach Befolgen der obigen Anweisungen ein Problem weiterhin bestehen sollte, wenden Sie sich bitte an Roborock unter:  
Support für Europa: [support@roborock-eu.com](mailto:support@roborock-eu.com) Support für Länder außerhalb Europas: [support@roborock.com](mailto:support@roborock.com)

# FAQ

Problem	Lösung
Einschalten nicht möglich	Der Akkuladestand ist zu niedrig. Setzen Sie den Roboter auf das Ladedock, um ihn vor der Verwendung aufzuladen. Die Akkutemperatur ist zu niedrig oder zu hoch. Verwenden Sie den Roboter nur innerhalb eines Temperaturbereichs zwischen 0° und 40° C.
Aufladen nicht möglich	Wenn das Ladedock keinen Strom erhält, überprüfen Sie, ob beide Enden des Stromkabels richtig angeschlossen sind. Reinigen Sie bei schlechtem Kontakt die Kontaktbereiche des Ladedocks und des Roboters. Die Stromversorgung ist wiederhergestellt, wenn die Betriebsanzeige aufleuchtet.
Langsames Laden	Wenn Sie das Gerät bei sehr hohen oder sehr niedrigeren Temperaturen verwenden, reduziert es automatisch die Ladegeschwindigkeit, um die Akkulebenszeit zu verlängern. Die Ladekontaktbereiche sind möglicherweise verschmutzt. Reinigen Sie sie mit einem trockenen Tuch.
Wiederaufladen nicht möglich	Es befinden sich zu viele Hindernisse in der Nähe des Ladedocks. Setzen Sie ihn in einen offenen Bereich. Der Roboter befindet sich zu weit vom Ladedock entfernt. Setzen Sie ihn näher an das Ladedock und versuchen Sie es erneut.
Anormales Verhalten	Starten Sie den Roboter neu.
Geräusch während der Reinigung	Die Hauptbürste, Seitenbürste oder Haupträder sind möglicherweise blockiert. Schalten Sie den Roboter aus und reinigen Sie sie. Wenn das omnidirektionale Rad blockiert, entfernen Sie es mithilfe eines Schraubendrehers, um es zu reinigen.
Unzureichende Reinigung oder herausfallender Staub	Der Staubbehälter ist voll und muss geleert werden. Der Filter ist blockiert und muss gereinigt werden. Die Hauptbürste ist blockiert und muss gereinigt werden.
Verbinden mit dem WLAN nicht möglich	WLAN ist deaktiviert. Setzen Sie das WLAN zurück und versuchen Sie es erneut. Das WLAN-Signal ist schlecht. Stellen Sie sicher, dass sich der Roboter in einem Bereich mit gutem WLAN-Signalempfang befindet. Anormale WLAN-Verbindung. Setzen Sie das WLAN zurück, laden Sie die neueste mobile App herunter und versuchen Sie es erneut. Das aktuelle Gerät wird nicht unterstützt. Sie finden die unterstützten Modelle in der App. Verbinden mit dem WLAN nicht möglich. Möglicherweise besteht ein Fehler mit Ihren Routereinstellungen. Wenden Sie sich an den Roborock-Kundendienst, um Unterstützung bei der Problembehandlung zu erhalten.

# FAQ

Problem	Lösung
Die geplante Reinigung funktioniert nicht	Der Akkustand ist zu niedrig. Die geplante Reinigung kann erst dann beginnen, wenn der Akkustand über 20 % liegt. Bitte bestätigen Sie, ob die zeitgesteuerte Reinigung auf "einmal wirksam" eingestellt ist.
Wird immer Strom verbraucht, wenn sich der Roboter auf dem Ladedock befindet?	Der Roboter verbraucht Strom, während er mit dem Ladedock verbunden ist, um die Akkuleistung aufrechtzuerhalten, aber der Stromverbrauch ist sehr gering.
Muss der Roboter bei den ersten drei Einsätzen mindestens 16 Stunden lang aufgeladen werden?	Nein. Der Roboter kann jederzeit eingesetzt werden, nachdem er einmal vollständig aufgeladen wurde.
Kein oder wenig Wasser beim Wischen	Überprüfen Sie, ob sich Wasser im Wassertank befindet, und verwenden Sie die mobile APP, um die Durchflussrate einzustellen, oder lesen Sie die vollständigen Anweisungen für die Wischeinstellungen im Handbuch.
Der Reinigungsvorgang wird nach dem Laden nicht fortgesetzt	Stellen Sie sicher, dass sich der Roboter nicht im Modus „Nicht stören“ befindet. Der Modus „Nicht stören“ verhindert Reinigungsvorgänge. Wenn der Roboter während der Reinigung eines Raumes eine Nachladung erfordert und manuell auf dem Ladedock platziert wurde, bevor er automatisch aufladen konnte, wird er die Reinigung nicht fortsetzen können.
Der Roboter kann nach der Fleckenentfernung oder wenn er manuell bewegt wurde nicht zum Ladedock zurückkehren.	Nach einer Fleckenentfernung oder einer signifikanten Positionsänderung generiert der Roboter die Karte erneut. Wenn das Ladedock zu weit entfernt ist, kann der Roboter möglicherweise nicht zum Aufladen zurückkehren und muss manuell auf dem Ladedock platziert werden.
Der Roboter übersieht plötzlich eine bestimmte Stelle.	Die Wand- oder Absturzsensoren sind möglicherweise verschmutzt. Reinigen Sie sie mit einem weichen, trockenen Tuch.
Das Befüllen des Wassertanks dauert sehr lange.	Der Filter ist möglicherweise blockiert und muss gereinigt werden.



# EU-Konformitätserklärung

Wir:

Name des Herstellers	Beijing Roborock Technology Co., Ltd.
Adresse	Floor 6, Suite 6016, 6017, 6018, Building C, Kangjian Baosheng Plaza, No. 8 Heiquan Road, Haidian District, Peking, VR China

erklären, dass diese Konformitätserklärung unter unserer alleinigen Verantwortung  
herausgegeben wurde und dass die Produkte:

Produktbeschreibung	Staubsaugerroboter und Zubehör
Bezeichnung(en) des Typs (Modells)	roborock S5 Max

den Bestimmungen der folgenden EU-Richtlinien entsprechen, durch Prüfung nachgewiesen:

RED Directive 2014/53/EU Article 3.1 a): Safety&Health 1. EN 60335-1:2012 + A11:2014 + AC:2014 + A13:2017 2. EN 60335-2-2:2010 + A11:2012 + A1:2013 3. EN 62311:2008 4. EN 62233:2008	1. Sicherheit elektrischer Geräte für den Hausgebrauch und ähnliche Zwecke- Teil 1: Allgemeine Anforderungen 2. Sicherheit elektrischer Geräte für den Hausgebrauch und ähnliche Zwecke- Teil 2-2: Besondere Anforderungen für Staubsauger und Wasserauger 3. Bewertung von elektrischen und elektronischen Einrichtungen in Bezug auf Begrenzungen der Exposition von Personen in elektromagnetischen Feldern (0 Hz bis 300 GHz) 4. Verfahren zur Messung der elektromagnetischen Felder von Haushaltsgeräten und ähnlichen Elektrogeräten im Hinblick auf die Sicherheit von Personen in elektromagnetischen Feldern
---	---

# EU-Konformitätserklärung

den Bestimmungen der folgenden EU-Richtlinien entsprechen, durch Prüfung nachgewiesen:

<p>RED Directive 2014/53/EU Article 3.1 b); EMC</p> <ol style="list-style-type: none"><li>1. Draft EN 301 489-1 V2.2.0</li><li>2. Draft EN 301 489-17 V3.2.0</li><li>3. EN 55014-1:2017</li><li>4. EN 55014-2: 2015</li><li>5. EN 61000-3-2: 2014</li><li>6. EN 61000-3-3: 2013</li></ol>	<ol style="list-style-type: none"><li>1. Elektromagnetische Verträglichkeit (EMV) für Funkeinrichtungen und -dienste; Teil 1: Gemeinsame technische Anforderungen; Harmonisierte Norm, die die wesentlichen Anforderungen nach Artikel 3.1(b) der EU-Richtlinie 2014/53/EU und nach Artikel 6 der EU-Richtlinie 2014/30/EU enthält</li><li>2. Elektromagnetische Verträglichkeit (EMV) für Funkeinrichtungen und -dienste; Teil 17: Spezifische Bedingungen für Breitband-Datenübertragungssysteme; Harmonisierte Norm, die die wesentlichen Anforderungen nach Artikel 3.1(b) der EU-Richtlinie 2014/53/EU enthält</li><li>3. Elektromagnetische Verträglichkeit – Anforderungen an Haushaltsgeräte, Elektrowerkzeuge und ähnliche Elektrogeräte – Teil 1: Störaussendung</li><li>4. Elektromagnetische Verträglichkeit – Anforderungen an Haushaltsgeräte, Elektrowerkzeuge und ähnliche Elektrogeräte – Teil 2: Störfestigkeit – Produktfamilienorm</li><li>5. Elektromagnetische Verträglichkeit (EMV) – Teil 3-2: Grenzwerte – Grenzwerte für Oberschwingungsströme (Geräte-Eingangsstrom <math>\leq</math> 16 A je Leiter).</li><li>6. Elektromagnetische Verträglichkeit (EMV) – Teil 3-3: Grenzwerte – Begrenzung von Spannungsänderungen, Spannungsschwankungen und Flicker in öffentlichen Niederspannungs-Versorgungsnetzen für Geräte mit einem Bemessungsstrom <math>\leq</math> 16 A je Leiter, die keiner Sonderanschlussbedingung unterliegen</li></ol>
<p>RED Directive 2014/53/EU Article 3.2: Radio Spectrum EN 300 328 V2.1.1</p>	<p>Breitband-Übertragungssysteme; Datenübertragungsgeräte, die im 2,4-GHz-ISM-Band arbeiten und Breitband-Modulationstechniken verwenden; Harmonisierte Norm, die die wesentlichen Anforderungen nach Artikel 3.2 der EU-Richtlinie 2014/53/EU enthält</p>
<p>ROHS Directive 2011/65/EU EN50581:2012</p>	<p>Technische Dokumentation zur Bewertung von Elektro- und Elektronikprodukten im Hinblick auf die Beschränkung der Verwendung gefährlicher Stoffe</p>
<p>Produktbeschreibung</p>	<p>Ladestation und Zubehör</p>
<p>Bezeichnung(en) des Typs (Modells)</p>	<p>Ladedock, Modelle: CDZ11RR oder CDZ12RR</p>

# EU-Konformitätserklärung

den Bestimmungen der folgenden EU-Richtlinien entsprechen, durch Prüfung nachgewiesen:

<p>Low Voltage Directive 2014/35/EU</p> <ol style="list-style-type: none"><li>1. EN 60335-1:2012 + A11:2014+AC:2014+A13:2017</li><li>2. EN 60335-2-29:2004 + A2:2010+A11: 2018</li><li>3. EN 62233:2008</li></ol>	<ol style="list-style-type: none"><li>1. Sicherheit elektrischer Geräte für den Hausgebrauch und ähnliche Zwecke – Teil 1: Allgemeine Anforderungen</li><li>2. Sicherheit elektrischer Geräte für den Hausgebrauch und ähnliche Zwecke – Teil 2-29: Besondere Anforderungen für Batterieladegeräte</li><li>3. Verfahren zur Messung der elektromagnetischen Felder von Haushaltsgeräten und ähnlichen Elektrogeräten im Hinblick auf die Sicherheit von Personen in elektromagnetischen Feldern</li></ol>
<p>EMC Directive 2014/30/EU</p> <ol style="list-style-type: none"><li>1. EN 55014-1:2006+A1+A2 EN 55014-1:2017</li><li>2. EN 55014-2: 2015</li><li>3. EN 61000-3-2: 2014</li><li>4. EN 61000-3-3: 2013</li></ol>	<ol style="list-style-type: none"><li>1. Elektromagnetische Verträglichkeit – Anforderungen an Haushaltsgeräte, Elektrowerkzeuge und ähnliche Elektrogeräte – Teil 1: Störaussendung</li><li>2. Elektromagnetische Verträglichkeit – Anforderungen an Haushaltsgeräte, Elektrowerkzeuge und ähnliche Elektrogeräte – Teil 2: Störfestigkeit – Produktfamiliennorm</li><li>3. Elektromagnetische Verträglichkeit (EMV) – Teil 3-2: Grenzwerte – Grenzwerte für Oberschwingungsströme (Geräte-Eingangsstrom <math>\leq 16</math> A je Leiter).</li><li>4. Elektromagnetische Verträglichkeit (EMV) – Teil 3-3: Grenzwerte – Begrenzung von Spannungsänderungen, Spannungsschwankungen und Flicker in öffentlichen Niederspannungs-Versorgungsnetzen für Geräte mit einem Bemessungsstrom <math>\leq 16</math> A je Leiter</li></ol>
<p>ROHS Directive 2011/65/EU EN50581:2012</p>	<p>Technische Dokumentation zur Bewertung von Elektro- und Elektronikprodukten im Hinblick auf die Beschränkung der Verwendung gefährlicher Stoffe</p>

Für diese Erklärung verantwortliche Person:

Name in Druckbuchstaben: Rui.Shen

Position/Titel: Quality Director

Unterschrift: Rui.Shen.

Ausstellungsdatum: 1.11.2019

Ausstellungsort: Floor 6, Suite 6016, 6017, 6018, Building C, Kangjian Baosheng Plaza,  
No. 8 Heiquan Road, Haidian District, Peking, VR China

# WEEE-Informationen

Korrekte Entsorgung dieses Produkts. Innerhalb der EU weist dieses Symbol darauf hin, dass dieses Produkt nicht über den Hausmüll entsorgt werden darf. Altgeräte enthalten wertvolle recyclingfähige Materialien, die einer Wiederverwertung zugeführt werden sollten und um der Umwelt bzw. der menschlichen Gesundheit nicht durch unkontrollierte Müllbeseitigung zu schaden. Bitte entsorgen Sie Altgeräte deshalb über geeignete Sammelsysteme oder senden Sie das Gerät zur Entsorgung an die Stelle, bei der Sie es gekauft haben. Diese wird dann das Gerät der stofflichen Verwertung zuführen.



# Garantieinformationen

## Garantieinformationen

Der Verkäufer gewährt eine Garantie gemäß den Gesetzen des Landes, in dem sich der Wohnsitz des Kunden befindet, von mindestens 1 Jahr, beginnend ab dem Datum des Verkaufs des Geräts an den Endbenutzer.

Die Garantie deckt nur Material- und Verarbeitungsfehler ab.

Reparaturen unter Garantie dürfen nur von einem autorisierten Servicecenter durchgeführt werden.

Bei Inanspruchnahme der Garantie muss die Originalrechnung (mit Kaufdatum) eingereicht werden.

Die Garantie gilt nicht bei:

normalem Verschleiß, unsachgemäßer Verwendung, z. B. Überladung des Geräts, Verwendung nicht zugelassener Zubehörteile, Gewaltanwendung, durch äußere Einflüsse verursachten Schäden, durch Nichtbeachtung des Benutzerhandbuchs verursachten Schäden, z. B. Anschluss an eine ungeeignete Stromversorgung, oder Nichteinhaltung der Aufbauanleitung, teilweise oder vollständig demontierten Geräten.

## Lasersicherheit

Der Laser-Distanzsensor dieses Produkts erfüllt die Normen für Laserprodukte der Klasse I in IEC 60825-1:2014 und generiert keine gefährliche Laserstrahlung.